

# BRAMY PRZEMYSŁOWE



## WIŚNIEWSKI

BRAMY | OKNA | DRZWI | OGRODZENIA

## BRAMY PODWIESZANE PRZESUWNE SlidePro

**Zastosowanie:** Brama podwieszana przesuwana przeznaczona jest do użytku w budynkach prywatnych, gospodarczych i przemysłowych. Zbudowana jest z jednego lub dwóch skrzydeł oraz z szyny jezdnej mocowanej do nadproża. Skrzydło wykonane jest z paneli o grubości 40 [mm] wypełnione bezfreonową pianką poliuretanową. Brama standardowo otwierana jest ręcznie. Istnieje możliwość wyposażenia bramy jednoskrzydłowej zewnętrznej w napęd elektryczny.



### FUNKCJONALNOŚĆ

Bramy podwieszane przesuwne nie stanowią dodatkowego obciążenia dachu i znakomicie nadają się do obiektów, w których ze względu na niewielkie nadproże nie można stosować bram segmentowych i roletowych. W przypadku braku nadproża istnieje możliwość montażu bram do sufitu.



### EKONOMIA

Brama podwieszana przesuwna to sprawdzone rozwiązanie zamknięcia pomieszczeń gospodarczych, hal przemysłowych, magazynów. Przejrzysta i prosta budowa ma wpływ nie tylko na jej funkcjonalność ale i na cenę. Zredukowana do minimum ilość elementów dodatkowo zapewni nieskomplikowany montaż.



### DESIGN

Sprawdzona konstrukcja bram w zmodyfikowanej wersji została dostosowana do nowego typu skrzydła wykonywanego z paneli do produkcji skrzydeł bram segmentowych. Dzięki temu SlidePro uzyskała wyjątkowe walory estetyczne, wyższe parametry wytrzymałościowe konstrukcji oraz bardzo dobry współczynnik termoizolacji.



## KONSTRUKCJA

Skrzydło wykonane jest z paneli o grubości 40 [mm] wypełnionych bezfreonową pianką poliuretanową wykonanych z blachy stalowej ocynkowanej, z zewnętrzną strukturą "silklina" w przetłoczeniu "V" oraz woodgrain w panelu bez przetłoczeń „G”. Od wewnątrz struktura "woodgrain" w kolorze RAL 9002. Panele powlekane są farbami poliestrowymi, zabezpieczone okuciami z blachy stalowej ocynkowanej. Panele montowane są w układzie pionowym. Skrzydło zawieszane jest na szynie jezdnej zamocowanej do nadproża. Elementem stabilizującym i utrzymującym skrzydło w pionie są rolki montowane (w zależności od wersji bramy) do posadzki lub dolnej części ścian sąsiadujących z otworem montażowym bramy. Brama dostępna w wersji jednoskrzydłowej i dwuskrzydłowej.

**Brama dwuskrzydłowa** wykonywana jest z symetrycznym podziałem skrzydeł. Bramę można zamontować na zewnątrz lub wewnątrz pomieszczenia. Bramy montowane wewnątrz pomieszczenia posiadają lewe skrzydło czynne (patrzac od wewnątrz), bramy montowane na zewnątrz pomieszczenia posiadają prawe skrzydło czynne (patrzac z zewnątrz). W skrzydle czynnym zamontowany jest zamek. Współczynnik przenikania ciepła  $U = 2,56$  [ $W/m^2 \times K$ ] brama o wymiarach 3000 x 3000 [mm] oraz  $U = 2,07$  [ $W/m^2 \times K$ ] dla bram o wymiarach 6000 x 4000 [mm].

**Bramę jednoskrzydłową** można zamontować na zewnątrz lub wewnątrz pomieszczenia oraz może posiadać lewy lub prawy kierunek otwierania. W skrzydle bramy zamontowany jest zamek. Współczynnik przenikania ciepła  $U = 3,09$  [ $W/m^2 \times K$ ] dla bramy o wymiarach 3000 x 3000 [mm] oraz  $U = 2,78$  [ $W/m^2 \times K$ ] dla bramy o wymiarach 6000 x 4000 [mm].

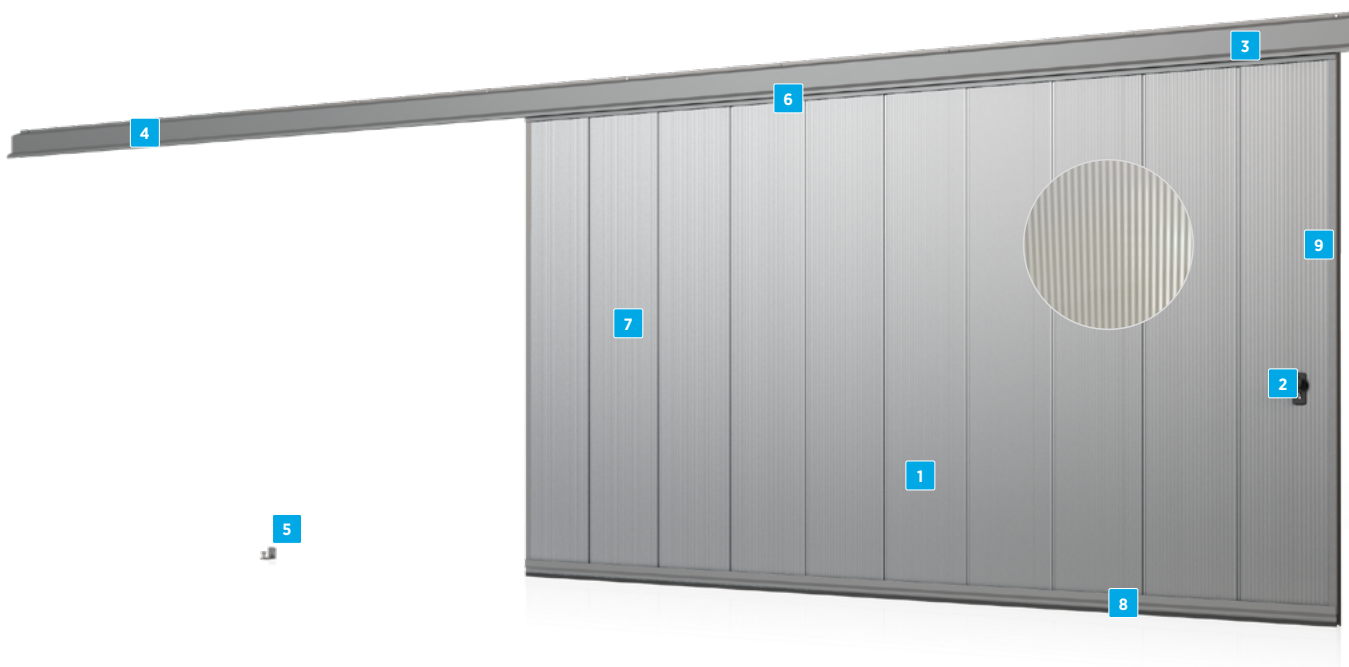

### 1 Skrzydło bramy

Dzięki zastosowaniu nowoczesnego panela, SlidePro uzyskała wyjątkowe walory estetyczne, wyższe parametry wytrzymałościowe konstrukcji oraz dobry współczynnik termoizolacji.

### 2 Zamek

Skrzydła czynne i bierne (bramy dwuskrzydłowe) ryglowane są dwupunktowo (w górnej i dolnej części) za pomocą zatrzasków. W skrzydle czynnym na zewnątrz i wewnątrz montowana jest klamka z tworzywa sztucznego, jednostronna wkładka patentowa z dostępem z zewnątrz. Od wewnątrz zamek obsługiwany jest za pomocą zasuwki.

### 3 Osłona szyny jezdnej

W standardowym wyposażeniu szyna jezdna wyposażona jest w osłonę z blachy stalowej, powlekanej farbą poliestrową w kolorze bramy.

### 4 Szyna jezdna

Wykonana jest z kształtownika półzamkniętego stalowego, ocynkowanego ogniwo. Szyna zawieszona jest na uchwytach umożliwiających regulację w 2 płaszczyznach. Szyna posiada na końcach odbojniki gumowe uniemożliwiające wysunięcie skrzydła.

### 5 Rolka prowadząca

Elementem stabilizującym i utrzymującym skrzydło w pionie jest rolka prowadząca montowana do posadzki lub dolnej części ścian sąsiadujących z otworem montażowym bramy.

### 6, 8 Uszczelnienie

Optymalne doszczelnienie przy nadprożu i posadzce bramy zapewnia uszczelka szczotkowa.

### 7 Folia ochronna

Na czas transportu skrzydło pokryte jest folią ochronną (zabezpieczenie przed zabrudzeniem).

### 9 Uszczelnienie boczne

Uszczelnienie boczne realizowane jest przez uszczelki gumowe.



## WZORY BRAM **PODWIESZANYCH PRZESUWNYCH** JEDNO I DWUSKRZYDŁOWYCH **SlidePro**



Brama podwieszana przesuwana jednoskrzydłowa SlidePro z paneli z V-przetłoczenie



Brama podwieszana przesuwana dwuskrzydłowa SlidePro z paneli z V-przetłoczenie



Brama podwieszana przesuwana jednoskrzydłowa SlidePro z paneli G - bez przetłoczeń



Brama podwieszana przesuwana dwuskrzydłowa SlidePro z paneli G - bez przetłoczeń

## KOLORY

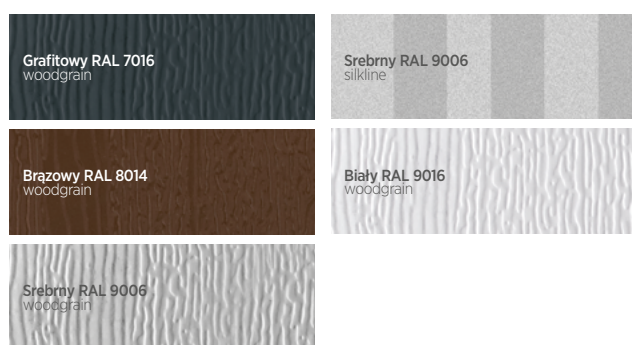

Istnieje możliwość malowania na dowolny kolor z palety RAL

## KOLORY

Kolor		Bez przetłoczeń <b>G</b>			
		struktura			
		Woodgrain	Smoothgrain	Sandgrain	Silklime
RAL	RAL 7016 (grafitowy)	●			
	RAL 8014 (brazowy)	●			
	RAL 9006 (srebrny)	●	—	—	—
	RAL 9016 (biały)	●			
	inny RAL	●			

● Opcja dostępna — Opcja niedostępna

Struktury i kolory w panelu bez przetłoczeń oraz przetłoczeniu wysokim dla bram SlidePro.

Kolor		Przetłoczenie <b>V</b>			
		struktura			
		Woodgrain	Smoothgrain	Sandgrain	Silklime
RAL	RAL 9006 (srebrny)	—	—	—	●
	inny RAL	—	—	—	●

● Opcja dostępna — Opcja niedostępna

Struktury i kolory panela w przetłoczeniu V dla bram SlidePro.



## AUTOMATYKA

Istnieje możliwość wyposażenia bramy jednoskrzydłowej (montaż zewnętrzny) w napęd elektryczny BFT Argo 230 [V]. Napęd porusza bramę za pomocą zębatej listwy montowanej na wewnętrznej stronie bramy.

Napęd mocowany jest w świetle otworu i zmniejsza światło wjazdu  $S_j = S_o - 260$  [mm]. W zestawie znajduje się przełącznik trójfunkcyjny góra - stop - dół oraz fotokomórki. Napęd dostępny dla bram o wymiarach maksymalnych  $S_o \times H_o = 4000 \times 4000$  [mm].



NAPIĘCIE



10 CYKLI / 1 H

PARAMETR	BFT ARGO
Zasilanie	230V ± 10% 50 Hz
Silnik	24 [V] dc
Moc pobierana	240 W
Moment obrotowy	55 Nm
Wbudowane oświetlenie	TAK
Prędkość obrotowa wału	30 obr./min
Wykrywanie przeszkód	TAK
Rodzaj wykrywania przeszkód	elektroniczne
Wyłączniki krańcowe	enkoder
Temp. pracy	od -20°C do + 60°C
Stopień ochrony	IP 40
Tryb użytkowania	do 10 cykli/godzinę
Masa siłownika	12,2 kg
Maks. pow. bramy	24 m <sup>2</sup>
Centrala sterująca	wbudowana z wyświetlaczem LCD

### Napęd BFT Argo

Napęd mocowany jest w świetle otworu. W zestawie znajduje się przełącznik trójfunkcyjny góra - stop - dół oraz fotokomórki.

Napęd dostępny dla bram o wymiarach maksymalnych  $S_o \times H_o = 4000 \times 4000$  [mm].

- Napięcie zasilania 1x230 V,
- Praca w trybie Totmann lub Automat,
- Amperometryczne wykrywanie przeszkód,
- Rozblokowanie napędu za pomocą sznurków,
- Zintegrowana droga radiowa BFT oraz oświetlenie,
- Wyświetlacz ułatwiający proces konfiguracji napędu,
- Licznik cykli bramy,
- Możliwość podłączenia akumulatorów awaryjnego zasilania.

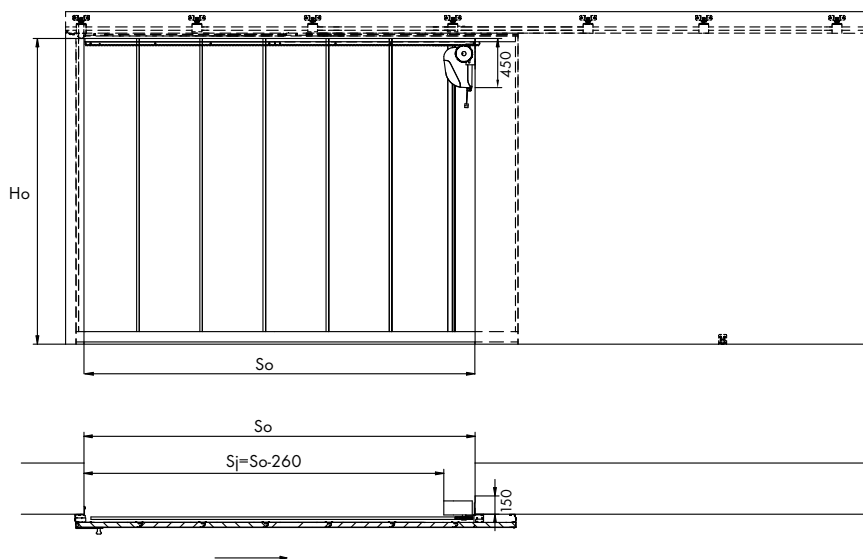

Napęd w bramie jednoskrzydłowej - widok wewnątrz



## OPCJE DODATKOWE

### DRZWI PRZEJŚCIOWE

- otwierane na zewnątrz, standardowo wyposażone w ogranicznik otwarcia
- standardowo wyposażone w zamek z wkładką z trzema kluczami
- światło przejścia drzwi przejściowych  $S_j \times H_j = 860 \times 1940$  [mm],
- wysokość progu 70 [mm],
- drzwi można zamontować w bramach jednoskrzydłowych o  $S \geq 2000$  [mm] i  $H_o \text{ min} \geq 2200$  [mm] oraz w bramach dwuskrzydłowych o  $S \geq 3750$  [mm] i  $H_o \text{ min} \geq 2200$  [mm],
- okucie drzwi przejściowych zawsze w kolorze naturalnego aluminium,
- opcja drzwi przejściowych w bramach automatycznych zawiera bezprzewodowy czujnik otwarcia drzwi

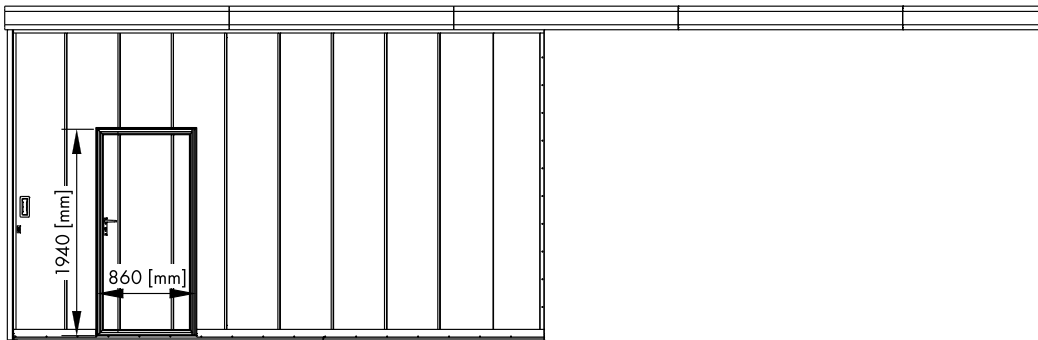

Drzwi przejściowe w bramie podwieszanej przesuwnej SlidePro – jednoskrzydłowej.

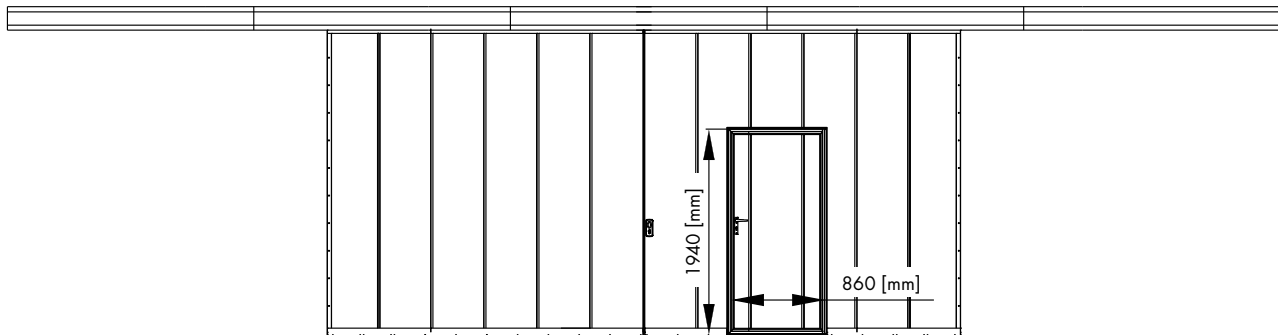

Drzwi przejściowe w bramie podwieszanej przesuwnej SlidePro – dwuskrzydłowej.

### SZYNA JEZDNA

Wykonana jest z kształtownika półzamkniętego stalowego, ocynkowanego ogniowo. Szyna zawieszona jest na uchwytnych umożliwiających regulację w 2 płaszczyznach. Szyna posiada na końcach odbojniki gumowe uniemożliwiające wysunięcie skrzydła. Osłona szyny znajduje się na wyposażeniu standardowym.

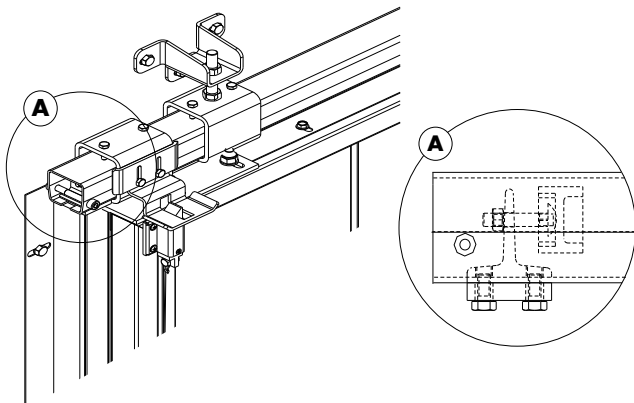

Szyna jezdna z uchwytem montażowym i odbojnikiem – widok od wewnątrz.



## PRZESZKLENIE

### PRZESZKLENIE - OKIENKA

Okienka montowane są w układzie pionowym, w osi panela. Istnieje możliwość zamontowania okienek we wszystkich panelach z wyjątkiem skrajnych oraz w miejscu montażu drzwi przejściowych. Minimalna wysokość położenia okienek  $R_{min}=500$  [mm]. Maksymalna wysokość położenia okienka  $R_{max} = H_{wys. okienka}-150$  [mm].

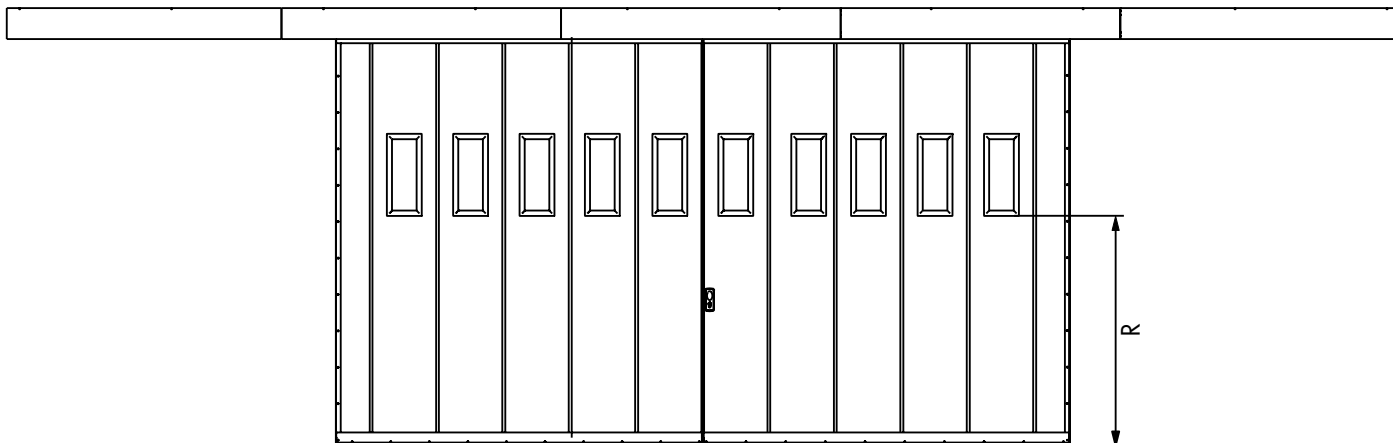

Brama podwieszana dwuskrzydłowa SlidePro z zamontowanym przeszkleniami - widok od zewnątrz.

**Typ B-1** - wykonany jest z podwójnej przezroczystej szyby akrylowej, powierzchnia ramki jest gładka. Zewnętrzna i wewnętrzna ramka w kolorze czarnym. Ramka zew/wew ABS. Zewnętrzny wymiar ramy 610x200 [mm]. Przepuszczalność światła 86%.

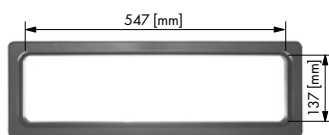

Przeszklenie (okienko) - typ B-1.

**Typ B-3 owalny** - wykonany jest z podwójnej przezroczystej szyby akrylowej, powierzchnia ramki jest gładka. Zewnętrzna i wewnętrzna ramka w kolorze czarnym. Ramka zew/wew ABS. Zewnętrzny wymiar ramy 667x347 [mm]. Przepuszczalność światła 86%.

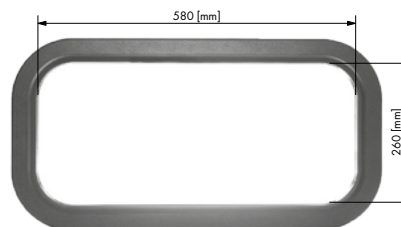

Przeszklenie (okienko) - typ B-3.

**Typ A-3** - wykonany jest z podwójnej przezroczystej szyby akrylowej, powierzchnia ramki jest gładka. Zewnętrzna i wewnętrzna ramka w kolorze czarnym. Ramka zew/wew ABS. Zewnętrzny wymiar ramy 643x337 [mm]. Przepuszczalność światła 86%.

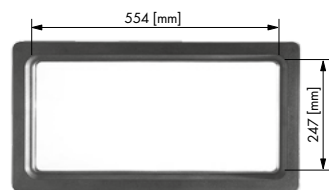

Przeszklenie (okienko) - typ A-3.

**Typ A-1** - wykonany jest z podwójnej przezroczystej szyby akrylowej, powierzchnia ramki jest chropowata. Zewnętrzna ramka dostępna jest w kolorach RAL 7016, RAL 8003, RAL 8011, RAL 8014, RAL 8016, RAL 9005 RAL 9016. Wewnętrzna ramka dostępna jest tylko w kolorze białym. Ramka zew/wew PCV. Zewnętrzny wymiar ramy 600x270 [mm]. Przepuszczalność światła 86%.

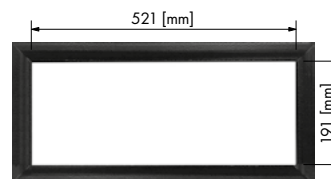

Przeszklenie (okienko) - typ A-1.



## MONTAŻ

### WYMIARY MONTAŻOWE

Warunki zabudowy

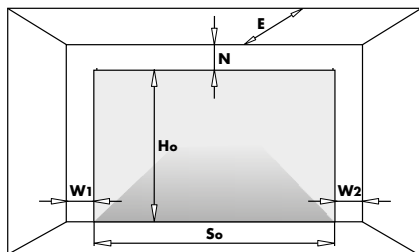

Wymiary montażowe potrzebne do prawidłowego doboru i montażu bramy podwieszanej przesuwnej – montaż do nadproża.

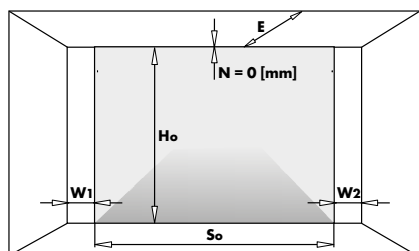

Wymiary montażowe potrzebne do prawidłowego doboru i montażu bramy podwieszanej przesuwnej – montaż do sufitu.

Brama	Jednoskrzydłowa		Dwuskrzydłowa
	JWP, JWŁ	JZP, JZŁ	DW, DZ
Sj	So		
Hj	= Ho montaż do nadproża / = Ho -130 [mm] montaż do sufitu		
N <sub>min</sub>	230 [mm] montaż do nadproża / 0 [mm] montaż do sufitu		
W <sub>1min</sub>	So + 515 [mm] <sup>(1)</sup>	So + 515 [mm] <sup>(1)</sup>	1/2 So + 450 [mm] <sup>(2)</sup>
W <sub>2min</sub>	115 [mm]	150 [mm]	
E <sub>min</sub>	200 [mm]		

Parametry zabudowy

JWP – Jednoskrzydłowa, wewnętrzna, prawa

JWŁ – Jednoskrzydłowa, wewnętrzna, lewa

JZL – Jednoskrzydłowa, zewnętrzna, lewa

JZP – Jednoskrzydłowa, zewnętrzna, prawa

DW – Dwuskrzydłowa, wewnętrzna

DZ – Dwuskrzydłowa, zewnętrzna

So – szerokość otworu, wymiar zamówieniowy,

Sj – szerokość światła wjazdu,

Ho – wysokość otworu, wymiar zamówieniowy,

Hj – wysokość światła wjazdu,

N – minimalne wymagane nadproże,

W<sub>1</sub> – minimalna wymagana przestrzeń boczna,

W<sub>2</sub> – minimalna wymagana przestrzeń boczna,

E<sup>2</sup> – minimalna wymagana głębokość pomieszczenia z wolną przestrzenią pod sufitem dla montażu wewnątrz pomieszczenia.



**Podane parametry należy zapewnić od strony zamontowania bramy (zewnątrz lub wewnątrz pomieszczenia).**

## ZAKRAS WYMIAROWY

ZAKRES WYMIAROWY BRAM PODWIESZANYCH PRZESUWNYCH JEDNO I DWUSKRZYDŁOWYCH SlidePro

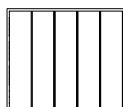

**Woodgrain:** RAL 9016, RAL 9006, RAL 8014, RAL 7016

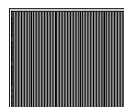

**Silkline:** RAL 9006

Wysokość otworu <sup>(1)</sup> (Ho) w [mm] do	Szerokość otworu <sup>(1)</sup> (So) w [mm]																
	2000	2250	2500	2750	3000	3250	3500	3750	4000	4250	4500	4750	5000	5250	5500	5750	6000
2000																	
2250																	
2500																	
2750																	
3000																	
3250																	
3500																	
3750																	
4000																	



**Szerokości bram jednoskrzydłowych występują wyłącznie jako wymiary typowe co 250 [mm], natomiast wysokości bram dostępne są w całym zakresie.**

<sup>(1)</sup> – Wymagana przestrzeń boczna od strony otwarcia bramy jednoskrzydłowej.

<sup>(2)</sup> – Wymagana przestrzeń boczna dla bramy dwuskrzydłowej z symetrycznym podziałem skrzydeł.



BRAMY PODWIESZANE PRZESUWNE SlidePro





## SPECYFIKACJA

## Brama podwieszana SlidePro

Skrzydło	Panel z blachy stalowej, ocynkowanej i malowanej obustronnie farbami poliestrowymi, cynkowany i malowany obustronnie, wypełniony pianką PU o wysokiej gęstości $g=42 \text{ kg/m}^3$ bez HCFC
Minimalna liczba cykli	20 000
Współczynnik przenikania ciepła	<ul style="list-style-type: none"> <li>- dla bramy jednoskrzydłowej 3000x3000 3,09 [W/m<sup>2</sup>xK],</li> <li>- dla bramy jednoskrzydłowej 6000x4000 2,78 [W/m<sup>2</sup>xK],</li> <li>- dla bramy dwuskrzydłowej 3000x3000 2,56 [W/m<sup>2</sup>xK],</li> <li>- dla bramy dwuskrzydłowej 6000x4000 2,07 [W/m<sup>2</sup>xK],</li> </ul> zgodnie z normą PN-EN 13241-1 p.4.4.6
Wodoszczelność	klasa 2 zgodnie z normą PN-EN 13241-1 p.4.4.2
Odporność na obciążenie wiatrem	<ul style="list-style-type: none"> <li>- dla wysokości do 2600 [mm] Klasa 4,</li> <li>- dla wysokości do 2940 [mm] Klasa 3,</li> <li>- dla wysokości do 3410 [mm] Klasa 2,</li> <li>- dla wysokości do 4000 [mm] Klasa 1,</li> </ul> zgodnie z normą PN-EN 13241-1 p.4.4.3
Sposób otwierania	Brama ręczna (opcjonalnie napęd elektryczny 1x230 V)
Uszczelnienie	Brama uszczelniona na całym obwodzie (przy nadprożu i posadzce uszczelka szczotkowa, po bokach uszczelka gumowa)
Wyposażenie dodatkowe	Napęd elektryczny, okienka, montaż do sufitu, drzwi przejściowe, inny kolor RAL z zewnątrz
Maksymalna szerokość / wysokość bramy [mm]	6000 / 4000 [mm]
Kolory standardowe	RAL 9016, RAL 9006, RAL 8014, RAL 7016

**WIŚNIEWSKI**

BRAMY | OKNA | DRZWI | OGRODZENIA

WIŚNIEWSKI Sp. z o.o. S.K.A.  
 PL 33-311 Wielogłowy 153  
 Tel. +48 18 44 77 111  
 Fax +48 18 44 77 110

[www.wisniowski.pl](http://www.wisniowski.pl)

N = 49° 40' 10" | E = 20° 41' 12"

Pozwól się zainspirować!  
 Sprawdź inne rozwiązania marki WIŚNIEWSKI!



Produkty zaprezentowane w materiale zdjęciowym niejednokrotnie posiadają wyposażenie specjalne i nie zawsze są zgodne z wykonaniem standardowym • Karta techniczna nie stanowi oferty w rozumieniu Kodeksu Cywilnego • Producent zastrzega sobie prawo do dokonywania zmian • UWAGA: Kolory i wybarwienia szkła zaprezentowane w karcie technicznej należy traktować wyłącznie poglądowo • Wszelkie prawa zastrzeżone • Powielanie i wykorzystywanie, również częściowe, tylko za zgodą WIŚNIEWSKI Sp. z o.o. S.K.A. • BRAMY PODWIESZANE PRZESUWNE SlidePro/10.19/PL